



# CLS Coupe

Listino in vigore dal 17/05/2022 - aggiornato al 18/10/2022



Mercedes-Benz  
The best or nothing.

# Indice

Motorizzazioni	4
Equipaggiamenti di serie per tutte le versioni	5
PREMIUM	7
PREMIUM PLUS	8
Mercedes-AMG	10
Equipaggiamenti a richiesta	12
Dati Tecnici	45
Riepilogo Modelli	47

# The best or nothing.

## **The best or nothing.**

Questa è la promessa di Mercedes-Benz che offre un'ampia gamma di vetture in grado di soddisfare anche i clienti più esigenti.

Dalle citycar firmate **smart**, alle automobili premium **Mercedes-Benz** ideali per viaggiare anche con la famiglia nel massimo comfort e sicurezza, passando per il lusso di **Mercedes-Maybach** e la sportività garantita dalle esclusive vetture **Mercedes-AMG**.

## **Il meglio per i nostri clienti**

Il nostro obiettivo è quello di creare le automobili più **sicure**, confortevoli ed **efficienti** a livello globale e produrle con una qualità senza eguali nei nostri stabilimenti in tutto il mondo. Progettiamo il design **moderno** e **sensuale**, insieme agli equipaggiamenti delle nostre vetture, per rispondere al meglio alle necessità e alle esigenze dei nostri clienti a seconda dei mercati.

Allo stesso tempo, portiamo avanti un'intensa attività di ricerca per mantenere la leadership nel settore della mobilità proponendo costantemente **innovazioni** intelligenti. In quanto inventore dell'automobile, Mercedes-Benz da sempre investe nello sviluppo di propulsioni alternative, **elettriche** e **plug-in hybrid**, e nella sicurezza attraverso sistemi di assistenza alla guida sempre più evoluti per raggiungere presto la **guida autonoma**.

## **Servizio personalizzato – anche dal proprio smartphone**

Non importa come e quando entri in contatto con noi. Online, dal concessionario, negli store Mercedes me e direttamente dalla tua autovettura puoi sempre aspettarti una straordinaria attenzione alle tue richieste.

# CLS Coupe - C257

MODELLI	BAUMUSTER	CILINDRATA	CAMBIO	POTENZA (kw/CV)	EMISSIONI CO2 (g/Km)**	Prezzi	Prezzi
						IVA esclusa	IVA e MSS ***
<b>IBRIDO DIESEL</b>							
CLS 300 d 4MATIC Mild hybrid	25731910-IT0	1992 cm <sup>3</sup>	Automatico	195+15/265+20	171-153	71.420,00	88.392,00
<b>DIESEL</b>							
CLS 400 d 4MATIC	25732310-IT0	2925 cm <sup>3</sup>	Automatico	243/330	193-175	78.721,00	97.300,00
<b>IBRIDO BENZINA</b>							
CLS 450 4MATIC Mild hybrid	25735910-IT0	2999 cm <sup>3</sup>	Automatico	270+16/367+22	208-189	77.811,00	96.189,00
Mercedes-AMG CLS 53 4M+ Mild hybrid	25736110-IT0	2999 cm <sup>3</sup>	Automatico	320+16/435+22	218-209	97.042,00	119.651,00

\* i dati riportati tra parentesi si riferiscono alle vetture con cambio automatico

\*\* I valori indicati sono stati determinati in accordo con i metodi di misurazione prescritti. Questi sono i "Valori della CO2 WLTP" ai sensi dell'articolo 2 n. 3) del Regolamento di esecuzione (UE) 2017/1153 nella sua versione in vigore. I valori del consumo di carburante sono stati calcolati sulla base di tali valori.

I dati riportati non si riferiscono a un'unica vettura e non fanno parte dell'offerta, ma servono solo ad effettuare un confronto tra i diversi modelli. I valori variano a seconda delle dotazioni accessorie selezionate.

\*\*\* il prezzo con "messa su strada" non include l'Imposta Provinciale di Trascrizione (IPT)

# Equipaggiamenti di serie per tutte le versioni

## Pacchetti speciali

SE Package (cod. PYB)

## Pacchetti

AMG Line (cod. PYH)

## Esterni

Styling AMG (cod. 772)

## Cambio

Cambio automatico a 9 rapporti 9G-Tronic Plus, con regolatore di velocità (Speedtronic) e limitatore di velocità (Speedtronic) inclusi; comandi al volante per uso sequenziale (cod. 421)

## Fari

Sistema di assistenza abbaglianti adattivi (cod. 608)

Fari anteriori LED e fari posteriori full LED (cod. 632)

## Pneumatici

Pneumatici estivi (cod. R01)

## Telematica

Pacchetto integrazione per smartphone Apple™ o Android™, permette di visualizzare e comandare le funzioni principale del telefono sul display centrale della plancia. Cavi non inclusi in abbinamento con il

COMAND Online (cod.531) (cod. 14U)

Predisposizione per il car sharing (cod. 20U)

Connettività ampliata (cod. 33U)

Modulo LTE per l'utilizzo dei servizi Mercedes me connect (cod. 362)

DAB (digital audio broadcast), tuner digitale per radio (cod. 537)

Sistema multimediale MBUX (cod. 548)

Widescreen cockpit (cod. 868)

Navigazione MBUX (cod. PBF)

## Audio

Sound System Surround Burmester® (cod. 810)

## Equipaggiamento abitacolo

Pannelli porta illuminati (cod. U45)

## Sedili

Sedile posteriore con schienale ad abbattimento frazionato 40/20/40 (cod. 287)

Sedili anteriori riscaldabili elettricamente (cod. 873)

## Inseriti di finitura interna

Inseriti in legno di frassino grigio a poro aperto (cod. H32)

## Climatizzazione

Climatizzazione automatica con due zone di climatizzazione, temperatura per guidatore e passeggero regolabile separatamente, filtro al carbone attivo per polveri sottili per ridurre polvere e odori, ricircolo dell'aria con funzione Comfort, sensore raggi solari e sensore antiappannamento, nonché bocchette di ventilazione per il vano posteriore (cod. 580)

## Mercedes me connect. Servizi digitali

Chiamata di emergenza Mercedes-Benz: sistema di chiamata di emergenza automatica in caso di incidente (non necessita di telefono cellulare) (cod. 351)

Live Traffic information: permette di ricevere informazioni sulla viabilità stradale in tempo reale adattando l'itinerario del navigatore di conseguenza (validità tre anni; rinnovo a pagamento) (cod. 367)

## Intelligent Drive

Blind Spot Assist: sistema di controllo dell'angolo morto di visuale degli specchietti (cod. 234)

Collision Prevention Assist Plus: avvisa il guidatore con un segnale ottico e acustico quando la distanza tra la vettura e il veicolo che la precede o l'ostacolo fermo è inferiore al limite di sicurezza; in caso di rischio impatto effettua una frenata parziale automatica (cod. 258)

Speed limit assist: il sistema con l'ausilio di una telecamera legge i cartelli stradali con il limite di velocità e lo visualizza sul display della strumentazione (cod. 513)

# Equipaggiamenti di serie per tutte le versioni

## Sicurezza e comfort

Kneebag per il guidatore (cod. 294)

Sistema di controllo della pressione pneumatici RDK (cod. 475)

Pacchetto parcheggio: include sensori di parcheggio e telecamera a 360° (cod. P47)

Disattivazione automatica airbag lato passeggero. (cod. U10)

Cofano motore attivo per sicurezza pedoni (cod. U60)

## Utilità

Organizer per spazi interni: incluso portabevande doppio nella consolle centrale con capacità di 2 x 750 ml, due giubbetti ad alta visibilità arrotolati nei vani dei rivestimenti delle porte anteriori, tasche sugli schienali dei sedili anteriori, ganci per appendere le borse sotto la cappelliera, rete sul pianale del bagagliaio (cod. 30P)

Serbatoio maggiorato da 66 litri (cod. 916)

DYNAMIC SELECT: permette di selezionare 5 setup per la dinamica di marcia agendo su motore, sterzo, cambio automatico (se presente), sospensioni pneumatiche (se presenti) (cod. B59)

Tappetini in velours sportivi AMG (cod. U26)

## Comfort

Pacchetto Memory compresi sedili anteriori, poggiatesta e piantone dello sterzo a regolazione elettrica con funzione Memory e regolazione in profondità del cuscino senza fessure, nonché supporto lombare regolabile su quattro parametri per i sedili anteriori e funzione di posizionamento PRE-SAFE® per il sedile del passeggero anteriore (cod. 275)

Pacchetto luci: illuminazione indiretta delle maniglie portiere - vano piedi - elementi nella consolle centrale - luci di lettura posteriori - luci di cortesia e diingombro nelle portiere (cod. 876)

Luci soffuse «ambient» con 3 zone cromatiche: ai 64 colori aggiunge la presenza di tre zone cromaticamente indipendenti.

Il colore della luce può essere scelto uniforme, oppure diverso tra le varie zone, o infine dinamico, con cambi di colore tra le varie zone in modo automatico e continuo.

Particolari effetti : l'animazione Coming Home dà il benvenuto al guidatore, e la climatizzazione comunica, attraverso il colore dell'illuminazione di atmosfera, se la temperatura sta aumentando o si sta abbassando.

(cod. 891)

MIRROR Package. Specchi retrovisori esterni ripiegabili elettricamente, retrovisore interno ed esterno sinistro autoanabbagliante (cod. P49)

## Sistemi di Chiusura / Antifurto

Pacchetto KEYLESS-GO: permette di aprire e chiudere comodamente la vettura semplicemente avendo con sé la chiave elettronica. La funzione HANDS-FREE ACCESS P17 consente di aprire e chiudere il bagagliaio in modo completamente automatico, senza usare le mani. (cod. P17)

# PREMIUM (DL3)

	Prezzi IVA esclusa	Prezzi IVA inclusa
CLS 300 d 4MATIC Mild hybrid - CLS 400 d 4MATIC - CLS 450 4MATIC Mild hybrid	□	□

## Pacchetti speciali

Interni AMG Line: Sedili sportivi effetto integrale con impuntura orizzontale | Rivestimenti in pelle (211) | Volante sportivo multifunzione in pelle nappa nera a tre razze (L5C), appiattito nella parte inferiore e gofrato in corrispondenza dell'impugnatura, con pulsanti touch control e paddle del cambio galvanizzati | Cielo in tessuto nero | Pedaliera sportiva AMG in acciaio legato spazzolato con inserti in gomma antidrucciolo neri | Tappetini AMG neri con scritta «AMG» (U26) | Illuminazione di atmosfera in 64 tonalità (891) (cod. P29)

Premium pack (cod. PYN)

## Esterni

AIRPANEL (cod. 2U1)

## Design Esterno

Esterni AMG Line (cod. P31)

## Assetto e sospensioni

Assetto comfort ribassato (cod. 677)

## Cerchi

Cerchi in lega leggera AMG da 19" a 5 doppie razze verniciati in grigio tremolite e torniti con finitura a specchio, con pneumatici ant. 245/40 R19, post. 275/35 R19 (cod. RRE)

## Telematica

Sistema di ricarica wireless per gli apparecchi mobili ricarica senza fili i telefoni cellulari che supportano lo standard Qi su una superficie di carica, Near Field Communication (NFC) per il rapido collegamento con il telefono cellulare (cod. 897)

## Volante

Volante sportivo multifunzione in pelle Nappa nero a tre razze, leggermente appiattito nella parte inferiore, gofrato in corrispondenza dell'impugnatura, con pulsanti Touch Control (cod. L5C)

## Sicurezza e comfort

Impianto freni con dischi freni maggiorati all'avantreno Dischi freno anteriori forati e pinze freno anteriori con scritta «Mercedes-Benz» (cod. U29)

## Rivestimenti in pelle

Rivestimenti in pelle nera / plancia nera (cod. 211)

# PREMIUM PLUS (DL7)

	Prezzi	Prezzi
	IVA esclusa	IVA inclusa
CLS 300 d 4MATIC Mild hybrid - CLS 400 d 4MATIC - CLS 450 4MATIC Mild hybrid	3.135,00	3.825,00

## Pacchetti speciali

Interni AMG Line: Sedili sportivi effetto integrale con impuntura orizzontale | Rivestimenti in pelle (211) | Volante sportivo multifunzione in pelle nappa nera a tre razze (L5C), appiattito nella parte inferiore e gofrato in corrispondenza dell'impugnatura, con pulsanti touch control e paddle del cambio galvanizzati | Cielo in tessuto nero | Pedaliera sportiva AMG in acciaio legato spazzolato con inserti in gomma antidrucciolo neri | Tappetini AMG neri con scritta «AMG» (U26) | Illuminazione di atmosfera in 64 tonalità (891) (cod. P29)

Premium Plus pack (cod. PYO)

## Esterni

AIRPANEL (cod. 2U1)

## Design Esterno

Esterni AMG Line (cod. P31)

## Assetto e sospensioni

Assetto comfort ribassato (cod. 677)

## Cerchi

Cerchi in lega leggera AMG da 19" a 5 doppie razze verniciati in grigio tremolite e torniti con finitura a specchio, con pneumatici ant. 245/40 R19, post. 275/35 R19 (cod. RRE)

## Telematica

Display head-up: visualizza, a seconda dell'allestimento, la velocità e l'impostazione del Tempomat, le chiamate in entrata, le avvertenze, le indicazioni di navigazione, l'impostazione del controllo della distanza DISTRONIC e le indicazioni dei sistemi di assistenza alla guida (cod. 463)

MBUX Interior Assistant (cod. 77B)

Sistema di ricarica wireless per gli apparecchi mobili ricarica senza fili i telefoni cellulari che supportano lo standard Qi su una superficie di carica, Near Field Communication (NFC) per il rapido collegamento con il telefono cellulare (cod. 897)

## Volante

Volante sportivo multifunzione in pelle Nappa nero a tre razze, leggermente appiattito nella parte inferiore, gofrato in corrispondenza dell'impugnatura, con pulsanti Touch Control (cod. L5C)

## Climatizzazione

Climatizzatore automatico COMFORTMATIC con tre zone e tre modalità di climatizzazione («Medium», «Diffuse» e «Focus»), possibilità di regolazione separata della temperatura per guidatore, passeggero anteriore e passeggeri posteriori, filtro al carbone attivo per le polveri sottili per la riduzione della polvere e degli odori, sensore della qualità dell'aria con ricircolo automatico dell'aria, sistema di sfruttamento del calore residuo del motore, sensore antiappannamento, unità di comando nel vano posteriore con regolazione della temperatura (cod. 581)



# PREMIUM PLUS (DL7)

---

## Sicurezza e comfort

Impianto freni con dischi freni maggiorati all'avantreno Dischi freno anteriori forati e pinze freno anteriori con scritta «Mercedes-Benz» (cod. U29)

---

## Comfort

Tetto scorrevole elettrico in cristallo con chiusura Comfort e chiusura automatica in caso di pioggia, protezione antincastro e funzione di chiusura PRE-SAFE® (cod. 414)

---

## Rivestimenti in pelle

Rivestimenti in pelle nera / plancia nera (cod. 211)

---

# Mercedes-AMG (53 AMG)

	Prezzi IVA esclusa	Prezzi IVA inclusa
Mercedes-AMG CLS 53 4M+ Mild hybrid	□	□

## Pacchetti speciali

Esterni AMG Line: Kit aerodinamico AMG | Mascherina del radiatore Matrix con pin cromati, Stella Mercedes integrata e lamella singola in argento con inserti cromati | Cerchi in lega leggera AMG da 19" a 5 doppie razze (RRE), verniciati in grigio tremolite e torniti con finitura a specchio | Dischi dei freni anteriori forati e pinze dei freni anteriori con scritta «Mercedes-Benz» | Paraurti posteriore con inserto nel look diffusore nero e un elemento decorativo cromato | Impianto di scarico con due mascherine dei terminali integrate nel paraurti (funzione puramente estetica per i motori diesel)

(cod. P31)

Premium Plus pack (cod. PYO)

## Pacchetti

Plus Package (cod. PYC)

## Option Pack

Impianto di scarico Performance AMG a regolazione variabile con comando valvoletramite tasto. Il sound si adatta al programma di marcia selezionato grazie a 3valvole di scarico a farfalla a regolazione variabile. Inoltre il guidatore può modificare la sonorità premendo un tasto. Così avrà a disposizione la massimadifferenziazione del suono, da silenzioso ad altamente emozionale. (cod. U78)

## Assetto e sospensioni

AIR BODY CONTROL (cod. 489)

## Cerchi

Cerchi in lega leggera AMG da 19" a 5 doppie razze verniciati in nero lucido e torniti con finitura a specchio, con pneumatici ant. 245/40 R19, post. 275/35 R19 (cod. RRF)

## Telematica

Display head-up: visualizza, a seconda dell'allestimento, la velocità e l'impostazione del Tempomat, le chiamate in entrata, le avvertenze, le indicazioni di navigazione, l'impostazione del controllo della distanza DISTRONIC e le indicazioni dei sistemi di assistenza alla guida (cod. 463)

MBUX Interior Assistant (cod. 77B)

## Equipaggiamento abitacolo

Interni Mercedes-AMG (cod. P29)

## Volante

Volante Performance AMG in pelle Nappa nera (cod. L6J)

Tasti sul volante AMG (cod. U88)

## Climatizzazione

Climatizzatore automatico COMFORTMATIC con tre zone e tre modalità di climatizzazione («Medium», «Diffuse» e «Focus»), possibilità di regolazione separata della temperatura per guidatore, passeggero anteriore e passeggeri posteriori, filtro al carbone attivo per le polveri sottili per la riduzione della polvere e degli odori, sensore della qualità dell'aria con ricircolo automatico dell'aria, sistema di sfruttamento del calore residuo del motore, sensore antiappannamento, unità di comando nel vano posteriore con regolazione della temperatura (cod. 581)

# Mercedes-AMG (53 AMG)

## Utilità

Serbatoio del carburante con volume maggiorato (80 l) (cod. 915)

## Comfort

AIR-BALANCE per ionizzazione, filtrazione e profumazione dell'aria (cod. P21)

## Rivestimenti in pelle nappa

Pelle Nappa AMG nera cuciture grigie (cod. 861)

# Equipaggiamenti a richiesta

- a richiesta
- a richiesta senza sovrapprezzo
- di serie
- non disponibile

	Cod.	CLS 300 d 4MATIC Mild hybrid	CLS 400 d 4MATIC	CLS 450 4MATIC Mild hybrid	Mercedes-AMG CLS 53 4M+ Mild hybrid	Prezzo IVA esclusa	Prezzo IVA inclusa
<b>PACCHETTI SPECIALI</b>							
SE Package - (comprende 14U, 20U, 287, 30P, 33U, 513, 608, 764, 897, 915, B51, H32, P49, U45)	PYB	<input type="checkbox"/>	<input type="checkbox"/>	<input type="checkbox"/>	<input type="checkbox"/>	0,00	0,00
Premium pack - (comprende 211, 275, 810, 873, P17, P29, P31, P47, P49)	PYN	<input type="checkbox"/>	<input type="checkbox"/>	<input type="checkbox"/>	-	0,00	0,00
Premium Plus pack - (comprende 211, 234, 414, 810, 868, 873, P17, P47, P49)	PYO	<input type="checkbox"/>	<input type="checkbox"/>	<input type="checkbox"/>	<input type="checkbox"/>	0,00	0,00
Esterni AMG Line: Kit aerodinamico AMG   Mascherina del radiatore Matrix con pin cromati, Stella Mercedes integrata e lamella singola in argento con inserti cromati   Cerchi in lega leggera AMG da 19" a 5 doppie razze (RRE), verniciati in grigio tremolite e torniti con finitura a specchio   Dischi dei freni anteriori forati e pinze dei freni anteriori con scritta «Mercedes-Benz»   Paraurti posteriore con inserto nel look diffusore nero e un elemento decorativo cromato   Impianto di scarico con due mascherine dei terminali integrate nel paraurti (funzione puramente estetica per i motori diesel) - (comprende 489, 772, RRE, U47)	P31	-	-	-	<input type="checkbox"/>	0,00	0,00

0) solo per PREMIUM  
1) solo per PREMIUM PLUS

# Equipaggiamenti a richiesta

- a richiesta
- a richiesta senza sovrapprezzo
- di serie
- non disponibile

	Cod.	CLS 300 d 4MATIC Mild hybrid	CLS 400 d 4MATIC	CLS 450 4MATIC Mild hybrid	Mercedes-AMG CLS 53 4M+ Mild hybrid	Prezzo IVA esclusa	Prezzo IVA inclusa
Interni AMG Line: Sedili sportivi effetto integrale con impuntura orizzontale   Rivestimenti in pelle (211)   Volante sportivo multifunzione in pelle nappa nera a tre razze (L5C), appiattito nella parte inferiore e gofrato in corrispondenza dell'impugnatura, con pulsanti touch control e paddle del cambio galvanizzati   Cielo in tessuto nero   Pedaliera sportiva AMG in acciaio legato spazzolato con inserti in gomma antisdrucciolo neri   Tappetini AMG neri con scritta «AMG» (U26)   Illuminazione di atmosfera in 64 tonalità (891) - (solo con PYN o PYO)	P29	□	□	□	-	0,00	0,00
Pacchetto Night: - (comprende 840; ; solo con RVQ)	P55	●	●	●	-	575,00	701,50
<b>PACCHETTI</b>							
Pacchetto ENERGIZING Plus	PBR	-	-	-	●	4.015,00	4.898,30
		1	1	1	-	3.480,00	4.245,60
Plus Package - (comprende U78)	PYC	-	-	-	□	0,00	0,00
AMG night package - (comprende 5U6, 7U8; non con 824, P89; solo con P60)	PAZ	-	-	-	●	550,00	671,00
Pacchetto DYNAMIC PLUS AMG - (comprende U70; non con 824, P89; solo con L6J, L6K)	P71	-	-	-	●	1.500,00	1.830,00

0) solo per PREMIUM  
1) solo per PREMIUM PLUS

# Equipaggiamenti a richiesta

- a richiesta
- a richiesta senza sovrapprezzo
- di serie
- non disponibile

	Cod.	CLS 300 d 4MATIC Mild hybrid	CLS 400 d 4MATIC	CLS 450 4MATIC Mild hybrid	Mercedes-AMG CLS 53 4M+ Mild hybrid	Prezzo IVA esclusa	Prezzo IVA inclusa
AMG Line - (comprende P29, P31; solo con 840, U29)	PYH	<input type="checkbox"/>	<input type="checkbox"/>	<input type="checkbox"/>	<input type="checkbox"/>	0,00	0,00
<b>OPTION PACK</b>							
Impianto di scarico Performance AMG a regolazione variabile con comando valvoletramite tasto. Il sound si adatta al programma di marcia selezionato grazie a 3valvole di scarico a farfalla a regolazione variabile. Inoltre il guidatore puomodificare la sonorità premendo un tasto. Così avrà a disposizione la massimadifferenziazione del suono, da silenzioso ad altamente emozionale. - (solo con PYC)	U78	-	-	-	<input type="checkbox"/>	0,00	0,00
<b>ESTERNI</b>							
Pinze freno rosse con scritta «AMG» - (non con 824, P89; solo con P71)	U70	-	-	-	<input type="radio"/>	0,00	0,00
Styling AMG - (solo con P31)	772	<input type="checkbox"/>	<input type="checkbox"/>	<input type="checkbox"/>	<input type="checkbox"/>	0,00	0,00
AIRPANEL	2U1	<input type="checkbox"/>	<input type="checkbox"/>	<input type="checkbox"/>	-	0,00	0,00
protezione per il trasporto - (solo con 297, 049)	524	<input type="radio"/>	<input type="radio"/>	<input type="radio"/>	<input type="radio"/>	0,00	0,00
<b>DESIGN ESTERNO</b>							

0) solo per PREMIUM  
1) solo per PREMIUM PLUS

# Equipaggiamenti a richiesta

- a richiesta
- a richiesta senza sovrapprezzo
- di serie
- non disponibile

	Cod.	CLS 300 d 4MATIC Mild hybrid	CLS 400 d 4MATIC	CLS 450 4MATIC Mild hybrid	Mercedes-AMG CLS 53 4M+ Mild hybrid	Prezzo IVA esclusa	Prezzo IVA inclusa
Griglia del radiatore AMG - (solo con P60, PAZ)	5U6	-	-	-	○	0,00	0,00
Esterni AMG Line - (comprende 772, RRE; solo con PYH)	P31	□	□	□	-	0,00	0,00
omissione vetri scuri night pack - (non con 840; solo con P55, P60)	U50	○	○	○	○	0,00	0,00
Caratteri tipografici in nero lucidato a specchio - (solo con PAZ)	7U8	-	-	-	○	0,00	0,00
Spoiler AMG - (solo con P31)	U95	○	○	○	-	0,00	0,00
<b>ASSETTO E SOSPENSIONI</b>							
AMG RIDE CONTROL+	489	-	-	-	□	0,00	0,00
Assetto comfort ribassato	677	□	□	□	-	0,00	0,00
AIR BODY CONTROL	489	-	-	-	□	0,00	0,00
		●	●	●	-	1.900,00	2.318,00
<b>CAMBIO</b>							

0) solo per PREMIUM  
1) solo per PREMIUM PLUS

# Equipaggiamenti a richiesta

- a richiesta
- a richiesta senza sovrapprezzo
- di serie
- non disponibile

	Cod.	CLS 300 d 4MATIC Mild hybrid	CLS 400 d 4MATIC	CLS 450 4MATIC Mild hybrid	Mercedes-AMG CLS 53 4M+ Mild hybrid	Prezzo IVA esclusa	Prezzo IVA inclusa
Comandi del cambio al volante galvanizzati con superficie cromata color argento	431	-	-	-	○	0,00	0,00
- (solo con L5C)		○	○	○	-	0,00	0,00
Shift Paddles: leve del cambio automatico integrate nel volante	428	○	○	○	○	0,00	0,00
- (solo con )		○	○	○	○	0,00	0,00
Cambio automatico a 9 rapporti 9G-Tronic Plus, con regolatore di velocità (Speedtronic) e limitatore di velocità (Speedtronic) inclusi; comandi al volante per uso sequenziale	421	□	□	□	□	0,00	0,00

0) solo per PREMIUM  
1) solo per PREMIUM PLUS



# Cerchi



cod. RTY



cod. RTZ



cod. RRF



cod. RRE

# Equipaggiamenti a richiesta

- a richiesta
- a richiesta senza sovrapprezzo
- di serie
- non disponibile

	Cod.	CLS 300 d 4MATIC Mild hybrid	CLS 400 d 4MATIC	CLS 450 4MATIC Mild hybrid	Mercedes-AMG CLS 53 4M+ Mild hybrid	Prezzo IVA esclusa	Prezzo IVA inclusa
<b>CERCHI</b>							
Cerchi AMG a 5 doppie razze da 20" pneumatici ant. 245/35 R20 post. 275/30 R20 - (solo con P31)	RTY	-	-	-	●	1.100,00	1.342,00
Cerchi AMG a 5 doppie razze neri d a 20"penumatii ant. 245/35 R20 post. 275/30 R20 - (solo con P31) - (solo con )	RTZ	-	-	-	●	1.400,00	1.708,00
		-	-	-	○	0,00	0,00
Cerchi in lega leggera AMG da 19" a 5 doppie razze verniciati in nero lucido e torniti con finitura a specchio, con pneumatici ant. 245/40 R19, post. 275/35 R19	RRF	-	-	-	□	0,00	0,00
Cerchi in lega leggera AMG da 50,8 cm (20") a razze verniciati in grigio tremolite e torniti con finitura a specchio, con pneumatici ant. 245/35 R20 su 8J x 20 ET10, post. 275/30 R20 su 9J x 20 ET28 - (non con 824, P89; solo con 776)	RVM	-	-	-	●	900,00	1.098,00
Cerchi in lega leggera AMG da 50,8 cm (20") a razze verniciati in nero e torniti con finitura a specchio, con pneumatici ant. 245/35 R20 su 8J x 20 ET10, post. 275/30 R20 su 9J x 20 ET28 - (; solo con 776)	RVN	-	-	-	●	1.200,00	1.464,00
Cerchi in lega da 20" AMG a razze multiple verniciati in grigio titanio e torniti con finitura a specchio, con pneumatici ant. 245/35 ZR20, post. 275/30 ZR20 - (solo con P55)	RVQ	●	●	●	-	900,00	1.098,00

0) solo per PREMIUM  
1) solo per PREMIUM PLUS

# Equipaggiamenti a richiesta

- a richiesta
- a richiesta senza sovrapprezzo
- di serie
- non disponibile

	Cod.	CLS 300 d 4MATIC Mild hybrid	CLS 400 d 4MATIC	CLS 450 4MATIC Mild hybrid	Mercedes-AMG CLS 53 4M+ Mild hybrid	Prezzo IVA esclusa	Prezzo IVA inclusa
Cerchi in lega da 20" AMG a razze multiple verniciati in grigio titanio e torniti con finitura a specchio, con pneumatici ant. 245/35 ZR20, post. 275/30 ZR20	RVQ	●	●	●	-	1.200,00	1.464,00
Cerchi in lega leggera AMG da 50,8 cm (20") a razze verniciati in grigio tremolite e torniti con finitura a specchio, con pneumatici ant. 245/35 R20 su 8J x 20 ET33, post. 275/30 R20 su 9J x 20 ET28	RVS	●	●	●	-	900,00	1.098,00
Cerchi in lega leggera AMG da 19" a 5 doppie razze verniciati in grigio tremolite e torniti con finitura a specchio, con pneumatici ant. 245/40 R19, post. 275/35 R19 - (solo con P31)	RRE	□	□	□	-	0,00	0,00
<b>FARI</b>							
Sistema di assistenza abbaglianti adattivi	608	□	□	□	□	0,00	0,00
Fari anteriori LED e fari posteriori full LED	632	□	□	□	□	0,00	0,00
<b>TETTO</b>							
Tetto nero lucido Manufaktur - (solo con 414)	4U1	●	●	●	-	790,00	963,80
<b>PNEUMATICI</b>							
Pneumatici estivi	R01	□	□	□	□	0,00	0,00
<b>TELEMATICA</b>							

0) solo per PREMIUM  
1) solo per PREMIUM PLUS

# Equipaggiamenti a richiesta

- a richiesta
- a richiesta senza sovrapprezzo
- di serie
- non disponibile

	Cod.	CLS 300 d 4MATIC Mild hybrid	CLS 400 d 4MATIC	CLS 450 4MATIC Mild hybrid	Mercedes-AMG CLS 53 4M+ Mild hybrid	Prezzo IVA esclusa	Prezzo IVA inclusa
Pacchetto integrazione per smartphone Apple™ o Android™, permette di visualizzare e comandare le funzioni principale del telefono sul display centrale della plancia. Cavi non inclusi in abbinamento con il COMAND Online (cod.531)	14U						
- (comprende 16U, 17U)		□	□	□	□	0,00	0,00
Apple CarPlay	16U						
- (solo con 14U)		○	○	○	○	0,00	0,00
Android Auto	17U						
- (solo con 14U)		○	○	○	○	0,00	0,00
Sistema di ricarica wireless per gli apparecchi mobili ricarica senza fili i telefoni cellulari che supportano lo standard Qi su una superficie di carica, Near Field Communication (NFC) per il rapido collegamento con il telefono cellulare	897						
- ()		□	□	□	□	200,00	244,00
- (; solo con )		-	-	-	○	0,00	0,00
Connettività ampliata	33U	□	□	□	□	0,00	0,00

0) solo per PREMIUM  
1) solo per PREMIUM PLUS

# Equipaggiamenti a richiesta

- a richiesta
- a richiesta senza sovrapprezzo
- di serie
- non disponibile

	Cod.	CLS 300 d 4MATIC Mild hybrid	CLS 400 d 4MATIC	CLS 450 4MATIC Mild hybrid	Mercedes-AMG CLS 53 4M+ Mild hybrid	Prezzo IVA esclusa	Prezzo IVA inclusa
Sistema multimediale MBUX	548	<input type="checkbox"/>	<input type="checkbox"/>	<input type="checkbox"/>	<input type="checkbox"/>	0,00	0,00
MBUX Interior Assistant	77B						
- (; solo con B18)		<input checked="" type="checkbox"/>	<input checked="" type="checkbox"/>	<input checked="" type="checkbox"/>	<input type="checkbox"/>	0,00	0,00
Predisposizione per il car sharing	20U	<input type="checkbox"/>	<input type="checkbox"/>	<input type="checkbox"/>	<input type="checkbox"/>	0,00	0,00
Sistema multimediale MBUX per display centrale con diagonale da 10,25"	549	<input type="radio"/>	<input type="radio"/>	<input type="radio"/>	<input type="radio"/>	0,00	0,00
- (non con 548)							
Navigazione MBUX	PBF	<input type="checkbox"/>	<input type="checkbox"/>	<input type="checkbox"/>	<input type="checkbox"/>	0,00	0,00
Modulo LTE per l'utilizzo dei servizi Mercedes me connect	362	<input type="checkbox"/>	<input type="checkbox"/>	<input type="checkbox"/>	<input type="checkbox"/>	0,00	0,00
Display head-up: visualizza, a seconda dell'allestimento, la velocità e l'impostazione del Tempomat, le chiamate in entrata, le avvertenze, le indicazioni di navigazione, l'impostazione del controllo della distanza DISTRONIC e le indicazioni dei sistemi di assistenza alla guida	463	<input checked="" type="checkbox"/>	<input checked="" type="checkbox"/>	<input checked="" type="checkbox"/>	<input type="checkbox"/>	0,00	0,00
DAB (digital audio broadcast), tuner digitale per radio	537	<input type="checkbox"/>	<input type="checkbox"/>	<input type="checkbox"/>	<input type="checkbox"/>	0,00	0,00
Widescreen cockpit	868	<input type="checkbox"/>	<input type="checkbox"/>	<input type="checkbox"/>	<input type="checkbox"/>	0,00	0,00
<b>AUDIO</b>							
Sound System Surround Burmester®	810	<input type="checkbox"/>	<input type="checkbox"/>	<input type="checkbox"/>	<input type="checkbox"/>	0,00	0,00
<b>EQUIPAGGIAMENTO ABITACOLO</b>							

0) solo per PREMIUM  
1) solo per PREMIUM PLUS

# Equipaggiamenti a richiesta

- a richiesta
- a richiesta senza sovrapprezzo
- di serie
- non disponibile

	Cod.	CLS 300 d 4MATIC Mild hybrid	CLS 400 d 4MATIC	CLS 450 4MATIC Mild hybrid	Mercedes-AMG CLS 53 4M+ Mild hybrid	Prezzo IVA esclusa	Prezzo IVA inclusa
Pannelli porta illuminati	U45	<input type="checkbox"/>	<input type="checkbox"/>	<input type="checkbox"/>	<input type="checkbox"/>	0,00	0,00
Interni Mercedes-AMG - (comprende 873, L6J, U26, U88)	P29	-	-	-	<input type="checkbox"/>	0,00	0,00
<b>SEDILI</b>							
Pacchetto sedili Multicontour a conformazione variabile per lato guida e passeggero con massaggio ENERGIZING e adattamento dinamico dei sostegni laterali, con zone di massaggio riscaldate nell'area vertebrale e funzione di massaggio nello schienale e nel piano di seduta - (solo con PBR)	432	<input type="checkbox"/>	<input type="checkbox"/>	<input type="checkbox"/>	<input type="checkbox"/>	0,00	0,00
Riscaldamento sedili posteriori - ()	872	●	●	●	●	360,00	439,20
Sedili riscaldabili Plus lato guida e passeggero, a riscaldamento rapido - (solo con P68 o 432)	902	<input type="checkbox"/>	<input type="checkbox"/>	<input type="checkbox"/>	<input type="checkbox"/>	0,00	0,00
Sedili anteriori riscaldabili elettricamente - (solo con PYM o PYN o PYO)	873	<input type="checkbox"/>	<input type="checkbox"/>	<input type="checkbox"/>	<input type="checkbox"/>	0,00	0,00
Sedili climatizzati per lato guida e passeggero con riscaldamento e ventilazione dei sedili - (non con 873)	401	●	●	●	●	770,00	939,40

0) solo per PREMIUM  
1) solo per PREMIUM PLUS

# Equipaggiamenti a richiesta

- a richiesta
- a richiesta senza sovrapprezzo
- di serie
- non disponibile

	Cod.	CLS 300 d 4MATIC Mild hybrid	CLS 400 d 4MATIC	CLS 450 4MATIC Mild hybrid	Mercedes-AMG CLS 53 4M+ Mild hybrid	Prezzo IVA esclusa	Prezzo IVA inclusa
Poggiatesta Comfort anteriori - (solo con 432)	436	○	○	○	-	0,00	0,00
Sedile posteriore con schienale ad abbattimento frazionato 40/20/40	287	□	□	□	□	0,00	0,00
<b>VOLANTE</b>							
Volante AMG Performance in microfibra - (non con 55U, 443, 878, L6J, L6K, P87, PYC; solo con 875, U88)	L6G	-	-	-	●	490,00	597,80
Volante AMG Performance in pelle nappa/microfibra DINAMICA - (non con 55U, 824, 875, 955, L6J, P87, P89, U04; solo con U26, P71) - (non con 55U, 824, 875, 955, L6J, P87, P89, U04; solo con U26)	L6K	-	-	-	○	0,00	0,00
		-	-	-	●	420,00	512,40
Omissione del volante bicolore - (solo con 802 o 809 o 814 o 824 o 827 o 828 o 834)	B23	○	○	○	-	0,00	0,00
Volante Manufaktur in pelle Nappa - (solo con P89)	418	○	○	○	-	0,00	0,00
Volante multifunzione in pelle Nappa a tre razze, con pulsanti touch control - (non con 211, 887, L5C; solo con 431)	L2B	○	○	○	-	0,00	0,00

0) solo per PREMIUM  
1) solo per PREMIUM PLUS

# Equipaggiamenti a richiesta

- a richiesta
- a richiesta senza sovrapprezzo
- di serie
- non disponibile

	Cod.	CLS 300 d 4MATIC Mild hybrid	CLS 400 d 4MATIC	CLS 450 4MATIC Mild hybrid	Mercedes-AMG CLS 53 4M+ Mild hybrid	Prezzo IVA esclusa	Prezzo IVA inclusa
Tasti sul volante AMG	U88	-	-	-	<input checked="" type="checkbox"/>	0,00	0,00
Volante sportivo multifunzione in pelle Nappa nero a tre razze, leggermente appiattito nella parte inferiore, gofrato in corrispondenza dell'impugnatura, con pulsanti Touch Control	L5C						
- (solo con 431; solo con RRE o RRF o RVQ o RVS)		<input type="checkbox"/>	<input type="checkbox"/>	<input type="checkbox"/>	-	0,00	0,00
Volante multifunzione riscaldabile	443						
- (non con 431, L5C; solo con 418)		●	●	●	-	260,00	317,20
<b>INSERTI DI FINITURA INTERNA</b>							
Consolle centrale in frassino nero	737						
- (solo con 736)		○	○	○	○	0,00	0,00
Consolle centrale in legno lucido grigio	660						
- (solo con H13)		○	○	○	○	0,00	0,00
Consolle centrale in legno di noce marrone a poro aperto	685						
- (solo con H13)		○	○	○	○	0,00	0,00
Elementi decorativi in legno di noce marrone a poro aperto	H36						
- (solo con 685)		●	●	●	●	50,00	61,00

0) solo per PREMIUM  
1) solo per PREMIUM PLUS



# Equipaggiamenti a richiesta

- a richiesta
- a richiesta senza sovrapprezzo
- di serie
- non disponibile

	Cod.	CLS 300 d 4MATIC Mild hybrid	CLS 400 d 4MATIC	CLS 450 4MATIC Mild hybrid	Mercedes-AMG CLS 53 4M+ Mild hybrid	Prezzo IVA esclusa	Prezzo IVA inclusa
Elementi decorativi in legno di noce marrone a poro aperto - (solo con P87)	H36	○	○	○	○	0,00	0,00
Elementi decorativi in legno lucido grigio - (solo con 660)	H13	●	●	●	●	50,00	61,00
Consolle centrale in fibra di carbonio AMG - (solo con H73) - (solo con )	732	○ ●	○ ●	○ ●	○ ●	0,00 800,00	0,00 976,00
Consolle centrale in look nero Pianoforte - (solo con H64 o H16)	728	○	○	○	○	0,00	0,00
Consolle centrale in olmo marrone chiaro - (solo con )	738	○	○	○	○	0,00	0,00
Inserti in legno di frassino grigio a poro aperto	H32	□	□	□	□	0,00	0,00
Consolle centrale in legno sen marrone chiaro lucido - (solo con H01)	779	○	○	○	○	0,00	0,00
Consolle centrale in legno di frassino grigio a poro aperto - (solo con H32)	764	○	○	○	○	0,00	0,00

0) solo per PREMIUM  
1) solo per PREMIUM PLUS

# Equipaggiamenti a richiesta

- a richiesta
- a richiesta senza sovrapprezzo
- di serie
- non disponibile

	Cod.	CLS 300 d 4MATIC Mild hybrid	CLS 400 d 4MATIC	CLS 450 4MATIC Mild hybrid	Mercedes-AMG CLS 53 4M+ Mild hybrid	Prezzo IVA esclusa	Prezzo IVA inclusa
Inserti Nero Pianoforte Manufaktur con linee bianche (porte e inserto trasversale plancia)	H16	●	●	●	●	405,00	494,10
- (solo con P87 o P62)		●	●	●	●	605,00	738,10
- (solo con 728)		●	●	●	●		
Inserti in tessuto metallico (porte e inserto trasversale plancia)	H64	●	●	●	●	60,00	73,20
- (solo con 728)		○	○	○	○	0,00	0,00
- (solo con P87 o P62)		○	○	○	○		
Inserti in legno sen marrone chiaro lucido	H01	●	●	●	●	16,39	20,00
- (solo con 779)		●	●	●	●		
Inserti in frassino nero	736	●	●	●	●	50,00	61,00
- (solo con 737)		○	○	○	○	0,00	0,00
- (solo con P87)		○	○	○	○		
Inserti in fibra di carbonio	H73	●	●	●	●	2.560,00	3.123,20
- (solo con 732)		-	-	-	○	0,00	0,00
- (solo con 732)		-	-	-	○		
<b>MANUFATUR</b>							

0) solo per PREMIUM  
1) solo per PREMIUM PLUS

# Equipaggiamenti a richiesta

- a richiesta
- a richiesta senza sovrapprezzo
- di serie
- non disponibile

	Cod.	CLS 300 d 4MATIC Mild hybrid	CLS 400 d 4MATIC	CLS 450 4MATIC Mild hybrid	Mercedes-AMG CLS 53 4M+ Mild hybrid	Prezzo IVA esclusa	Prezzo IVA inclusa
Tappetini Manufaktur - (solo con P87 o P62)	U04	○	○	○	○	0,00	0,00
<b>CIELO</b>							
Cielo Beige latte macchiato - (non con 871, 951, P62) - (solo con 205 o 204 o 805 o 804 o 955 o 875 o 957)	55U	-	-	-	○	0,00	0,00
		○	○	○	-	0,00	0,00
Cielo in microfibra nero - (non con 875, 955; solo con 414) - (non con 204, 205, 804, 805, 955; solo con 414)	61U	-	-	-	●	1.600,00	1.952,00
		●	●	●	-	1.600,00	1.952,00
Cielo in tessuto grigio cristallo - (solo con 208 o 201 o 808 o 801)	58U	-	-	-	○	0,00	0,00
		○	○	○	-	0,00	0,00
Cielo in tessuto nero - (solo con 211 o 887 o 951) - (non con 875, 955)	51U	○	○	○	-	0,00	0,00
		-	-	-	○	0,00	0,00
Cielo in tessuto grigio neva - (non con P87, P89; solo con 219)	59U	○	○	○	○	0,00	0,00
<b>CLIMATIZZAZIONE</b>							

0) solo per PREMIUM  
1) solo per PREMIUM PLUS

# Equipaggiamenti a richiesta

- a richiesta
- a richiesta senza sovrapprezzo
- di serie
- non disponibile

	Cod.	CLS 300 d 4MATIC Mild hybrid	CLS 400 d 4MATIC	CLS 450 4MATIC Mild hybrid	Mercedes-AMG CLS 53 4M+ Mild hybrid	Prezzo IVA esclusa	Prezzo IVA inclusa
Climatizzatore automatico COMFORTMATIC con tre zone e tre modalità di climatizzazione («Medium», «Diffuse» e «Focus»), possibilità di regolazione separata della temperatura per guidatore, passeggero anteriore e passeggeri posteriori, filtro al carbone attivo per le polveri sottili per la riduzione della polvere e degli odori, sensore della qualità dell'aria con ricircolo automatico dell'aria, sistema di sfruttamento del calore residuo del motore, sensore antiappannamento, unità di comando nel vano posteriore con regolazione della temperatura	581	<input checked="" type="checkbox"/>	<input checked="" type="checkbox"/>	<input checked="" type="checkbox"/>	<input type="checkbox"/>	0,00	0,00
Climatizzazione automatica con due zone di climatizzazione, temperatura per guidatore e passeggero regolabile separatamente, filtro al carbone attivo per polveri sottili per ridurre polvere e odori, ricircolo dell'aria con funzione Comfort, sensore raggi solari e sensore antiappannamento, nonché bocchette di ventilazione per il vano posteriore	580	<input type="checkbox"/>	<input type="checkbox"/>	<input type="checkbox"/>	<input type="checkbox"/>	0,00	0,00
<b>MERCEDES ME CONNECT. SERVIZI DIGITALI</b>							
Live Traffic information: permette di ricevere informazioni sulla viabilità stradale in tempo reale adattando l'itinerario del navigatore di conseguenza (validità tre anni; rinnovo a pagamento)	367	<input type="checkbox"/>	<input type="checkbox"/>	<input type="checkbox"/>	<input type="checkbox"/>	0,00	0,00
Chiamata di emergenza Mercedes-Benz: sistema di chiamata di emergenza automatica in caso di incidente (non necessita di telefono cellulare)	351	<input type="checkbox"/>	<input type="checkbox"/>	<input type="checkbox"/>	<input type="checkbox"/>	0,00	0,00
Servizio Concierge: Il servizio Concierge Mercedes me connect è un servizio di assistenza e informazione esclusivo riservato ai clienti Mercedes-Benz. Si tratta di un servizio telefonico che assiste personalmente il cliente nella ricerca di luoghi di interesse (POI), ristoranti e hotel. (validità 1 anno; rinnovo a pagamento) - (solo con )	12U	<input type="checkbox"/>	<input type="checkbox"/>	<input type="checkbox"/>	<input type="checkbox"/>	0,00	0,00
<b>INTELLIGENT DRIVE</b>							

0) solo per PREMIUM  
1) solo per PREMIUM PLUS

# Equipaggiamenti a richiesta

- a richiesta
- a richiesta senza sovrapprezzo
- di serie
- non disponibile

	Cod.	CLS 300 d 4MATIC Mild hybrid	CLS 400 d 4MATIC	CLS 450 4MATIC Mild hybrid	Mercedes-AMG CLS 53 4M+ Mild hybrid	Prezzo IVA esclusa	Prezzo IVA inclusa
active lane keeping assist	243						
I nostri sistemi sicurezza e di assistenza alla guida sono dispositivi ausiliari e non esonerano il conducente dalle proprie responsabilità. Si prega di osservare le indicazioni presenti nel manuale d'uso e di rispettare i limiti di utilizzo di tali sistemi in esso descritti.		<input type="radio"/>	<input type="radio"/>	<input type="radio"/>	<input type="radio"/>	0,00	0,00
Active Distance Assist DISTRONIC	233						
- (solo con P20)		<input type="radio"/>	<input type="radio"/>	<input type="radio"/>	<input type="radio"/>	0,00	0,00
Collision Prevention Assist Plus: avvisa il guidatore con un segnale ottico e acustico quando la distanza tra la vettura e il veicolo che la precede o l'ostacolo fermo è inferiore al limite di sicurezza; in caso di rischio impatto effettua una frenata parziale automatica	258						
- (non con P20)		<input type="checkbox"/>	<input type="checkbox"/>	<input type="checkbox"/>	<input type="checkbox"/>	0,00	0,00
PRE-SAFE® Impulse side: protezione preventiva in caso di impatto laterale	292						
- (solo con P20)		<input type="radio"/>	<input type="radio"/>	<input type="radio"/>	<input type="radio"/>	0,00	0,00
Speed limit assist: il sistema con l'ausilio di una telecamera legge i cartelli stradali con il limite di velocità e lo visualizza sul display della strumentazione	513						
		<input type="checkbox"/>	<input type="checkbox"/>	<input type="checkbox"/>	<input type="checkbox"/>	0,00	0,00

0) solo per PREMIUM  
1) solo per PREMIUM PLUS

# Equipaggiamenti a richiesta

- a richiesta
- a richiesta senza sovrapprezzo
- di serie
- non disponibile

	Cod.	CLS 300 d 4MATIC Mild hybrid	CLS 400 d 4MATIC	CLS 450 4MATIC Mild hybrid	Mercedes-AMG CLS 53 4M+ Mild hybrid	Prezzo IVA esclusa	Prezzo IVA inclusa
<p>Pacchetto assistenza alla guida Plus, include: equipaggiamenti del Pacchetto assistenza alla guida (cod.p23) più PRE-SAFE® Impulse Side (se viene rilevata una collisione laterale imminente, il guidatore o il passeggero anteriore vengono spostati verso la mezzeria della vettura)</p>	P20	●	●	●	●	1.980,00	2.415,60
<p>I nostri sistemi sicurezza e di assistenza alla guida sono dispositivi ausiliari e non esonerano il conducente dalle proprie responsabilità. Si prega di osservare le indicazioni presenti nel manuale d'uso e di rispettare i limiti di utilizzo di tali sistemi in esso descritti. - (comprende 233, 266, 292, 513, 546, P49; )</p>							
<p>Regolazione automatica della velocità - (solo con P20)</p>	546	○	○	○	○	0,00	0,00
<p>Blind Spot Assist: sistema di controllo dell'angolo morto di visuale degli specchietti - (non con P20; solo con 243)</p>	234	□	□	□	□	0,00	0,00
<p>Steering Assist</p>	266	○	○	○	○	0,00	0,00
<p>I nostri sistemi sicurezza e di assistenza alla guida sono dispositivi ausiliari e non esonerano il conducente dalle proprie responsabilità. Si prega di osservare le indicazioni presenti nel manuale d'uso e di rispettare i limiti di utilizzo di tali sistemi in esso descritti. - (solo con P20)</p>							
<b>SICUREZZA E COMFORT</b>							

# Equipaggiamenti a richiesta

- a richiesta
- a richiesta senza sovrapprezzo
- di serie
- non disponibile

	Cod.	CLS 300 d 4MATIC Mild hybrid	CLS 400 d 4MATIC	CLS 450 4MATIC Mild hybrid	Mercedes-AMG CLS 53 4M+ Mild hybrid	Prezzo IVA esclusa	Prezzo IVA inclusa
Sensor for anti-theft alarm system	852	-	-	○	○	0,00	0,00
<p>GUARD 360°. Offre una sicurezza a 360 gradi: comprende un impianto di allarme antifurto-antiscasso e una protezione antirimozione in grado di rilevare le variazioni di posizione. Anche i movimenti all'interno dell'abitacolo attivano segnali ottici e acustici di avvertimento. La localizzazione delle auto rubate incrementa le possibilità di ritrovarle.</p> <p>Per l'utilizzo dei Servizi è necessario registrarsi nel portale Mercedes me e accettare le Condizioni di utilizzo dei Servizi Mercedes me connect. Inoltre la rispettiva vettura deve essere collegata all'account utente. Alla scadenza del periodo di validità iniziale, la fruizione dei Servizi può essere prolungata a pagamento. La prima attivazione dei Servizi può essere effettuata entro un anno dalla prima immatricolazione o messa in servizio da parte del cliente, a seconda dell'evento che si verifica per primo.</p> <p>- (comprende 551, 882; non con 852)</p>	P82						
		●	●	●	●	670,00	817,40
Fine particle sensor	P53	-	-	○	○	0,00	0,00
Impianto freni con dischi freni maggiorati all'avantreno Dischi freno anteriori forati e pinze freno anteriori con scritta «Mercedes-Benz»	U29	□	□	□	-	0,00	0,00
Disattivazione automatica airbag lato passeggero.	U10	□	□	□	□	0,00	0,00
Sidebags posteriori	293	●	●	●	●	380,00	463,60
Cofano motore attivo per sicurezza pedoni	U60	□	□	□	□	0,00	0,00

0) solo per PREMIUM  
1) solo per PREMIUM PLUS

# Equipaggiamenti a richiesta

- a richiesta
- a richiesta senza sovrapprezzo
- di serie
- non disponibile

	Cod.	CLS 300 d 4MATIC Mild hybrid	CLS 400 d 4MATIC	CLS 450 4MATIC Mild hybrid	Mercedes-AMG CLS 53 4M+ Mild hybrid	Prezzo IVA esclusa	Prezzo IVA inclusa
Kneebag per il guidatore	294	□	□	□	□	0,00	0,00
Active Parking Assist: include sensori di parcheggio e telecamera per la retromarcia assistita - (solo con P47)	235	○	○	○	○	0,00	0,00
Telecamera a 360°: ricostruisce virtualmente una immagine dall'alto della vettura e dello spazio circostante durante le manovre di parcheggio - (non con 218; solo con P47)	501	○	○	○	○	0,00	0,00
Telecamera posteriore per la retromarcia assistita - (solo con )	218	○	○	○	○	0,00	0,00
Sistema di controllo della pressione pneumatici RDK	475	□	□	□	□	0,00	0,00
Pacchetto parcheggio: include sensori di parcheggio e telecamera a 360°	P47	□	□	□	□	0,00	0,00
Installazione di ausili alla guida	E5P	○	○	○	○	0,00	0,00
<b>UTILITÀ</b>							
Antenna	274	○	○	○	○	0,00	0,00
Tirefit - (; solo con PYB)	B51	-	-	-	○	0,00	0,00
Gancio traino	550	●	●	●	-	960,00	1.171,20

0) solo per PREMIUM  
1) solo per PREMIUM PLUS



# Equipaggiamenti a richiesta

- a richiesta
- a richiesta senza sovrapprezzo
- di serie
- non disponibile

	Cod.	CLS 300 d 4MATIC Mild hybrid	CLS 400 d 4MATIC	CLS 450 4MATIC Mild hybrid	Mercedes-AMG CLS 53 4M+ Mild hybrid	Prezzo IVA esclusa	Prezzo IVA inclusa
Omissione scritta modello sul retro della vettura	260	○	○	○	○	0,00	0,00
Tappetini in velours sportivi AMG	U26						
- (non con P62, P87; solo con P29)		□	□	□	□	0,00	0,00
Estintore	682	●	●	●	●	120,00	146,40
DYNAMIC SELECT: permette di selezionare 5 setup per la dinamica di marcia agendo su motore, sterzo, cambio automatico (se presente), sospensioni pneumatiche (se presenti)	B59						
		□	□	□	□	0,00	0,00
Organizer per spazi interni: incluso portabevande doppio nella consolle centrale con capacità di 2 x 750 ml, due giubbetti ad alta visibilità arrotolati nei vani dei rivestimenti delle porte anteriori, tasche sugli schienali dei sedili anteriori, ganci per appendere le borse sotto la capelliera, rete sul pianale del bagagliaio	30P						
- (solo con PYB)		□	□	□	□	0,00	0,00
Portabevande doppio Nella consolle centrale per 2 x 750 ml	309						
- (solo con 30P)		○	○	○	○	0,00	0,00
Serbatoio maggiorato per additivo Ad Blue	U85	□	□	-	-	0,00	0,00
Serbatoio del carburante con volume maggiorato (80 l)	915	-	-	1	□	0,00	0,00
Serbatoio maggiorato da 66 litri	916	□	□	□	□	0,00	0,00
Filtro antiparticolato per motorizzazioni diesel (DPF)	474	□	□	-	-	0,00	0,00
<b>COMFORT</b>							

0) solo per PREMIUM  
1) solo per PREMIUM PLUS

# Equipaggiamenti a richiesta

- a richiesta
- a richiesta senza sovrapprezzo
- di serie
- non disponibile

	Cod.	CLS 300 d 4MATIC Mild hybrid	CLS 400 d 4MATIC	CLS 450 4MATIC Mild hybrid	Mercedes-AMG CLS 53 4M+ Mild hybrid	Prezzo IVA esclusa	Prezzo IVA inclusa
Pacchetto luci: illuminazione indiretta delle maniglie portiere - vano piedi -elementi nella consolle centrale - luci di lettura posteriori -luci di cortesia e diingombro nelle portiere	876	□	□	□	□	0,00	0,00
Tetto scorrevole elettrico in cristallo con chiusura Comfort e chiusura automatica in caso di pioggia, protezione antincastro e funzione di chiusura PRE-SAFE®	414	-	-	-	○	0,00	0,00
- (solo con PYO)		●	●	●	●	1.155,00	1.409,10
- (solo con PYO)		1	1	1	-	0,00	0,00
MIRROR Package. Specchi retrovisori esterni ripiegabili elettricamente, retrovisore interno ed esterno sinistro autoanabbagliante	P49	□	□	□	□	0,00	0,00
- (solo con PYM o PYN o PYO)							
Pacchetto Comfort acustico costituito da pellicola fonoassorbente e pellicola IR assorbente, vetro di sicurezza stratificato atermico e insonorizzante e altre misure di isolamento acustico	PAF	●	●	●	●	1.100,00	1.342,00
- (comprende 596; non con 840)							
Retrovisori interni ed esterni autoanabbaglianti	249	○	○	○	○	0,00	0,00
- (solo con P49)							
Specchietti retrovisori regolabili elettricamente	500	○	○	○	○	0,00	0,00
Cristalli laterali posteriori e lunotto oscurati	840	○	○	○	○	0,00	0,00
- (non con PAF; solo con PYH)							

0) solo per PREMIUM  
1) solo per PREMIUM PLUS

# Equipaggiamenti a richiesta

- a richiesta
- a richiesta senza sovrapprezzo
- di serie
- non disponibile

	Cod.	CLS 300 d 4MATIC Mild hybrid	CLS 400 d 4MATIC	CLS 450 4MATIC Mild hybrid	Mercedes-AMG CLS 53 4M+ Mild hybrid	Prezzo IVA esclusa	Prezzo IVA inclusa
Vetri atermici, fono isolanti, e antiriflesso - (solo con PAF)	596	<input type="radio"/>	<input type="radio"/>	<input type="radio"/>	<input type="radio"/>	0,00	0,00
Chiusura comfort del bagagliaio: permette di aprire e chiudere il cofano del bagagliaio premendo il tasto che si trova nella porta lato guida o nel cofano stesso - (solo con P17)	881	<input checked="" type="radio"/>	<input checked="" type="radio"/>	<input checked="" type="radio"/>	<input checked="" type="radio"/>	525,00	640,50
Chiusura servoassistita per porte anteriori e posteriori	883	<input checked="" type="radio"/>	<input checked="" type="radio"/>	<input checked="" type="radio"/>	<input checked="" type="radio"/>	550,00	671,00
Pacchetto Comfort calore con sedili riscaldabili Plus a riscaldamento rapido per lato guida e passeggero, nonché braccioli riscaldabili nella consolle centrale e nelle porte anteriori - (comprende 275, 902, 906; non con 873; solo con PBR)	P68	<input type="radio"/>	<input type="radio"/>	<input type="radio"/>	<input type="radio"/>	0,00	0,00
Riscaldamento supplementare con ventilazione supplementare in estate - ()	228	<input checked="" type="radio"/>	<input checked="" type="radio"/>	<input checked="" type="radio"/>	<input checked="" type="radio"/>	1.370,00	1.671,40
AIR-BALANCE per ionizzazione, filtrazione e profumazione dell'aria	P21	<input checked="" type="radio"/>	<input checked="" type="radio"/>	<input checked="" type="radio"/>	-	0,00	0,00
		-	-	-	<input type="checkbox"/>	0,00	0,00
Bracciolo riscaldabile per lato guida e passeggero - (solo con P68)	906	<input type="radio"/>	<input type="radio"/>	<input type="radio"/>	<input type="radio"/>	0,00	0,00

0) solo per PREMIUM  
1) solo per PREMIUM PLUS

# Equipaggiamenti a richiesta

- a richiesta
- a richiesta senza sovrapprezzo
- di serie
- non disponibile

	Cod.	CLS 300 d 4MATIC Mild hybrid	CLS 400 d 4MATIC	CLS 450 4MATIC Mild hybrid	Mercedes-AMG CLS 53 4M+ Mild hybrid	Prezzo IVA esclusa	Prezzo IVA inclusa
Pacchetto Memory compresi sedili anteriori, poggiatesta e piantone dello sterzo a regolazione elettrica con funzione Memory e regolazione in profondità del cuscino senza fessure, nonché supporto lombare regolabile su quattro parametri per i sedili anteriori e funzione di posizionamento PRE-SAFE® per il sedile del passeggero anteriore	275	<input type="checkbox"/>	<input type="checkbox"/>	<input type="checkbox"/>	<input type="checkbox"/>	0,00	0,00
Luci soffuse «ambient» con 3 zone cromatiche: ai 64 colori aggiunge la presenza di tre zone cromaticamente indipendenti. Il colore della luce può essere scelto uniforme, oppure diverso tra le varie zone, o infine dinamico, con cambi di colore tra le varie zone in modo automatico e continuo. Particolari effetti : l'animazione Coming Home dà il benvenuto al guidatore, e la climatizzazione comunica, attraverso il colore dell'illuminazione di atmosfera, se la temperatura sta aumentando o si sta abbassando. - (solo con 506)	891	<input type="checkbox"/>	<input type="checkbox"/>	<input type="checkbox"/>	<input type="checkbox"/>	0,00	0,00
<b>SISTEMI DI CHIUSURA / ANTIFURTO</b>							
HANDS-FREE ACCESS per aprire e chiudere in maniera completamente automatica e senza usare le mani il cofano del bagagliaio con un movimento del piede al di sotto 871 del paraurti posteriore - (solo con P17)	871	<input type="radio"/>	<input type="radio"/>	<input type="radio"/>	<input type="radio"/>	0,00	0,00
Antifurto anti sollevamento - (solo con )	551	<input type="radio"/>	<input type="radio"/>	<input type="radio"/>	<input type="radio"/>	0,00	0,00

0) solo per PREMIUM  
1) solo per PREMIUM PLUS

# Equipaggiamenti a richiesta

- a richiesta
- a richiesta senza sovrapprezzo
- di serie
- non disponibile

	Cod.	CLS 300 d 4MATIC Mild hybrid	CLS 400 d 4MATIC	CLS 450 4MATIC Mild hybrid	Mercedes-AMG CLS 53 4M+ Mild hybrid	Prezzo IVA esclusa	Prezzo IVA inclusa
Modulo volumetrico per protezione antisollevamento/traino - (solo con )	882	○	○	○	○	0,00	0,00
Pacchetto KEYLESS-GO: permette di aprire e chiudere comodamente la vettura semplicemente avendo con sé la chiave elettronica. La funzione HANDS-FREE ACCESS P17 consente di aprire e chiudere il bagagliaio in modo completamente automatico, senza usare le mani. - (comprende 871, 881)	P17	□	□	□	□	0,00	0,00
<b>AMG</b>							
Pacchetto Night AMG per gli esterni - (comprende 840)	P60	-	-	-	●	750,00	915,00
Pacchetto carbonio AMG 2 per gli esterni composto da: - Alloggiamenti dei retrovisori esterni in carbonio - Alettone posteriore in carbonio - (non con U47; solo con U93)	B28	-	-	-	●	1.750,00	2.135,00
AMG Driver's Package: innalza la velocità massima della vettura a 270 km/h. - (solo con )	250	-	-	-	○	0,00	0,00
		-	-	-	●	1.900,00	2.318,00
Alettone posteriore AMG - (non con B28, U93)	U47	-	-	-	○	0,00	0,00

0) solo per PREMIUM  
1) solo per PREMIUM PLUS

# Equipaggiamenti a richiesta

- a richiesta
- a richiesta senza sovrapprezzo
- di serie
- non disponibile

	Cod.	CLS 300 d 4MATIC Mild hybrid	CLS 400 d 4MATIC	CLS 450 4MATIC Mild hybrid	Mercedes-AMG CLS 53 4M+ Mild hybrid	Prezzo IVA esclusa	Prezzo IVA inclusa
Spoilerino posteriore in fibra di carbonio - (non con U47; solo con B28)	U93	-	-	-	○	0,00	0,00
Omissione cinture di sicurezza di colore rosso - (non con 55U, 951, P62, P87, Y05)	U17	-	-	-	○	0,00	0,00
Cinture di sicurezza rosse - (non con 55U, 951, P62, P87, U17)	Y05	-	-	-	○	0,00	0,00
<b>RIVESTIMENTI IN PELLE</b>							
pelle marrone siena/nero	214	●	●	●	-	200,00	244,00
Pelle grigio neva / grigio magna	219	●	●	●	-	200,00	244,00
Pelle beige latte macchiato / grigio magma	205	●	●	●	-	200,00	244,00
Pelle grigio magma / marrone caffè - (solo con PYM o PYN o PYO)	208	○	○	○	-	0,00	0,00
Pelle marrone marsala / marrone caffè - (solo con PYM o PYN o PYO)	204	○	○	○	-	0,00	0,00
Rivestimenti in pelle nera - (solo con PYH)	201	○	○	○	-	0,00	0,00

0) solo per PREMIUM  
1) solo per PREMIUM PLUS

# Equipaggiamenti a richiesta

- a richiesta
- a richiesta senza sovrapprezzo
- di serie
- non disponibile

	Cod.	CLS 300 d 4MATIC Mild hybrid	CLS 400 d 4MATIC	CLS 450 4MATIC Mild hybrid	Mercedes-AMG CLS 53 4M+ Mild hybrid	Prezzo IVA esclusa	Prezzo IVA inclusa
Rivestimenti in pelle nera / plancia nera	211	□	□	□	-	0,00	0,00
<b>RIVESTIMENTI IN PELLE NAPPA</b>							
parte superiore della plancia e bordo superiore portiere in pelle nappa	U38	○	○	○	-	0,00	0,00
- (solo con P87 o P62)		○	○	○	-	0,00	0,00
		●	●	●	●	700,00	854,00
Pelle Nappa AMG rosso Benagala/nero	877	-	-	-	●	200,00	244,00
Pelle Nappa AMG grigio magma/nero	878						
- (solo con PYN o PYO)		-	-	-	○	0,00	0,00
Pelle Nappa AMG beige latte macchiato / grigio magma	875	-	-	-	○	200,00	244,00
Pelle Nappa AMG nera cuciture grigie	861	-	-	-	□	0,00	0,00
Pelle Nappa AMG nera con cuciture rosse	871	-	-	-	●	200,00	244,00
pelle nappa marrone Siena / nero	844	●	●	●	-	720,00	878,40
Pelle nappa AMG bicolore grigio perla/nero	868	-	-	-	●	200,00	244,00
Pelle Nappa beige latte macchiato / grigio magma	805	●	●	●	-	720,00	878,40
Pelle Nappa grigio magma / marrone caffè	808	●	●	●	-	1.210,00	1.476,20

0) solo per PREMIUM  
1) solo per PREMIUM PLUS

# Equipaggiamenti a richiesta

- a richiesta
- a richiesta senza sovrapprezzo
- di serie
- non disponibile

	Cod.	CLS 300 d 4MATIC Mild hybrid	CLS 400 d 4MATIC	CLS 450 4MATIC Mild hybrid	Mercedes-AMG CLS 53 4M+ Mild hybrid	Prezzo IVA esclusa	Prezzo IVA inclusa
Pelle Nappa marrone marsala / marrone caffè	804	●	●	●	-	1.210,00	1.476,20
Pelle Nappa nera	801	●	●	●	-	720,00	878,40
Pelle Nappa rosso bengala / nero	887	●	●	●	-	720,00	878,40
<b>RIVESTIMENTI MANUFAKTUR</b>							
Interni in beige caffelatte / rosso Tiziano Manufaktur	P87	-	-	-	●	1.625,00	1.982,50
- (solo con P49, 275, 287)		●	●	●	-	2.250,00	2.745,00
Interni in nero / grigio titanio pearl Manufaktur	P62	●	●	●	-	3.420,00	4.172,40
- (solo con P31, L5C)		-	-	-	●	2.450,00	2.989,00
Pelle Nappa Manufaktur beige latte macchiato / Rosso Tiziano	955	○	○	○	○	0,00	0,00
- (solo con P87)							
Pelle Manufaktur Nappa nera / grigio titanio pearl	951	○	○	○	○	0,00	0,00
- (solo con P62, U38; solo con 61U o 51U)							
<b>RIVESTIMENTI IN PELLE EXCLUSIVE MANUFAKTUR</b>							
Tappetini in pelle nappa Manufaktur	B62	○	○	○	-	0,00	0,00
- (solo con P89)							
<b>RIVESTIMENTO IN PELLE NAPPA EXCLUSIVE MANUFAKTUR</b>							

0) solo per PREMIUM  
1) solo per PREMIUM PLUS



# Equipaggiamenti a richiesta

- a richiesta
- a richiesta senza sovrapprezzo
- di serie
- non disponibile

	Cod.	CLS 300 d 4MATIC Mild hybrid	CLS 400 d 4MATIC	CLS 450 4MATIC Mild hybrid	Mercedes-AMG CLS 53 4M+ Mild hybrid	Prezzo IVA esclusa	Prezzo IVA inclusa
Pelle nappa rosso bengala Manufaktur	807	●	●	●	-	2.450,00	2.989,00
Pelle nappa blu/nera yacht Manufaktur exclusive - (solo con P29, 275, 287, P89; solo con 61U o 51U)	802	○	○	○	-	0,00	0,00
Pelle nappa bianco/nero exclusive Manufaktur	809	○	○	○	-	0,00	0,00
Pelle nappa marrone/nero exclusive Manufaktur - (solo con P29)	814	○	○	○	-	0,00	0,00
Pelle nappa grigio cristallo/nero exclusive Manufaktur - (solo con P29)	828	○	○	○	-	0,00	0,00
pele nappa rosso/nero exclusive Manufaktur	827	○	○	○	-	0,00	0,00
Pelle nappa marrone/nero exclusive Manufaktur	824	○	○	○	-	0,00	0,00
Pelle nappa marrone caffè/nero exclusive Manufaktur	834	○	○	○	-	0,00	0,00
Pelle nappa rosso tiziano/beige exclusive Manufaktur - (solo con P87, 275, 287)	957	●	●	●	-	1.800,00	2.196,00
Interni in Pelle Exclusive Manufaktur beige Como / blu mare Manufaktur - (solo con P29; solo con 802 o 809 o 814 o 824 o 827 o 828 o 834; solo con 418 o B23; solo con U26 o B62)	P89	●	●	●	-	1.870,00	2.281,40

0) solo per PREMIUM  
1) solo per PREMIUM PLUS

# Equipaggiamenti a richiesta

- a richiesta
- a richiesta senza sovrapprezzo
- di serie
- non disponibile

	Cod.	CLS 300 d 4MATIC Mild hybrid	CLS 400 d 4MATIC	CLS 450 4MATIC Mild hybrid	Mercedes-AMG CLS 53 4M+ Mild hybrid	Prezzo IVA esclusa	Prezzo IVA inclusa
Tappetini con rivestimento in pelle nappa Manufaktur - (solo con 807 o 957)	B20	●	●	●	-	300,00	366,00
<b>VERNICI</b>							
Argento Hightech	922	○	○	○	○	0,00	0,00
Argento Mojave	859	○	○	○	○	0,00	0,00
Rosso jupiter	589	●	●	●	●	1.740,00	2.122,80
<b>VERNICI PASTELLO</b>							
Bianco Polare	149	○	○	○	○	0,00	0,00
Nero	040	○	○	○	○	0,00	0,00
<b>VERNICI METALLIZZATE</b>							
rosso rubelite	660	○	○	○	○	0,00	0,00
Blu spettrale	970	○	○	○	○	0,00	0,00
Verde smeraldo metallizzato	989	○	○	○	○	0,00	0,00
Grigio grafite	831	○	○	○	○	0,00	0,00
Grigio Selenite	992	○	○	○	○	0,00	0,00

0) solo per PREMIUM  
1) solo per PREMIUM PLUS

# Equipaggiamenti a richiesta

- a richiesta
- a richiesta senza sovrapprezzo
- di serie
- non disponibile

	Cod.	CLS 300 d 4MATIC Mild hybrid	CLS 400 d 4MATIC	CLS 450 4MATIC Mild hybrid	Mercedes-AMG CLS 53 4M+ Mild hybrid	Prezzo IVA esclusa	Prezzo IVA inclusa
Nero Ossidiana	197	○	○	○	○	0,00	0,00
<b>VERNICI MANUFAKTUR</b>							
Mystic Blu Manufaktur	032						
- (solo con 772)		●	●	●	●	5.900,00	7.198,00
Grigio Grafite Manufaktur	041						
- (solo con 772)		●	●	●	●	5.900,00	7.198,00
Bianco cachemire magno Manufaktur	049						
- (solo con 772, 524)		●	●	●	●	6.060,00	7.393,20
Grigio non metallizzato Manufaktur	124						
- (solo con 772)		●	●	●	●	5.900,00	7.198,00
Blu costa azzurra metallizzato Manufaktur	385						
- (solo con 772)		●	●	●	●	5.900,00	7.198,00
Verde non metallizzato Manufaktur	825						
- (solo con 772)		●	●	●	●	5.900,00	7.198,00
Blu dark metallizzato Manufaktur	947						
- (solo con 772)		●	●	●	●	5.900,00	7.198,00

0) solo per PREMIUM  
1) solo per PREMIUM PLUS

# Equipaggiamenti a richiesta

- a richiesta
- a richiesta senza sovrapprezzo
- di serie
- non disponibile

	Cod.	CLS 300 d 4MATIC Mild hybrid	CLS 400 d 4MATIC	CLS 450 4MATIC Mild hybrid	Mercedes-AMG CLS 53 4M+ Mild hybrid	Prezzo IVA esclusa	Prezzo IVA inclusa
Rosso Giacinto Manufaktur metallizzato	996	●	●	●	●	990,00	1.207,80
Grigio Selenite magno Manufaktur	297						
- (solo con )		-	-	-	○	0,00	0,00
- (solo con 524)		●	●	●	●	2.960,00	3.611,20
Bianco Diamante Metallizzato Manufaktur	799	●	●	●	●	990,00	1.207,80
<b>EQUIPAGGIAMENTI SPECIALI</b>							
Sound sportivo attivabile mediante DYNAMIC SELECT	B63	○	○	○	○	0,00	0,00

0) solo per PREMIUM  
1) solo per PREMIUM PLUS

# Dati Tecnici

	CLS 300 d 4MATIC Mild hybrid	CLS 400 d 4MATIC	CLS 450 4MATIC Mild hybrid	Mercedes-AMG CLS 53 4M+ Mild hybrid
Numero cilindri	L4	L6	L6	L6
Cambio	Automatico	Automatico	Automatico	Automatico
Cilindrata (cm <sup>3</sup> )	1992	2925	2999	2999
Potenza (kw/CV Giri/min)	195/265 4200	243/330 4200	270/367 5500-6100	320/435 6100
Coppia (Nm a Giri/min)	550/1800-2200	700/1200-3200	500/1600-4000	520/1800-5800
Velocità max. (km/h)	250	250	250	250
Combinato * (l/100km)	6,5-5,8	7,4-6,7	9,1-8,3	9,6-9,2
Cavalli fiscali	26	26	26	26
Emissioni (CO <sub>2</sub> ) *	171-153	193-175	208-189	218-209
Normativa Emissioni	EU6d-ISC-FCM	EU6d-ISC-FCM	EU6d-ISC-FCM	EU6d-ISC-FCM
Potenza elettrico (kw/CV)	15/20	/	16/22	16/22
Consumi ciclo WLTP (kWh/100km)				
Autonomia ciclo WLTP (km)				
Batteria (kWh)				
Caricatore di bordo				
Tempi di ricarica (10% - 80%)				
Massa vettura (kg)				
Potenza media a 30 min				
Pneumatici di serie	PREMIUM - ant. 245/40 R19, post. 275/35 R19	PREMIUM - ant. 245/40 R19, post. 275/35 R19	PREMIUM - ant. 245/40 R19, post. 275/35 R19	Mercedes-AMG - ant. 245/40 R19, post. 275/35 R19
	PREMIUM PLUS - ant. 245/40 R19, post. 275/35 R19	PREMIUM PLUS - ant. 245/40 R19, post. 275/35 R19	PREMIUM PLUS - ant. 245/40 R19, post. 275/35 R19	
	R19	R19	R19	

\* I valori indicati sono stati determinati in accordo con i metodi di misurazione prescritti. Questi sono i "Valori della CO<sub>2</sub> WLTP" ai sensi dell'articolo 2 n. 3) del Regolamento di esecuzione (UE) 2017/1153 nella sua versione in vigore. I valori del consumo di carburante sono stati calcolati sulla base di tali valori. I dati riportati non si riferiscono a un'unica vettura e non fanno parte dell'offerta, ma servono solo ad effettuare un confronto tra i diversi modelli. I valori variano a seconda delle dotazioni accessorie selezionate.

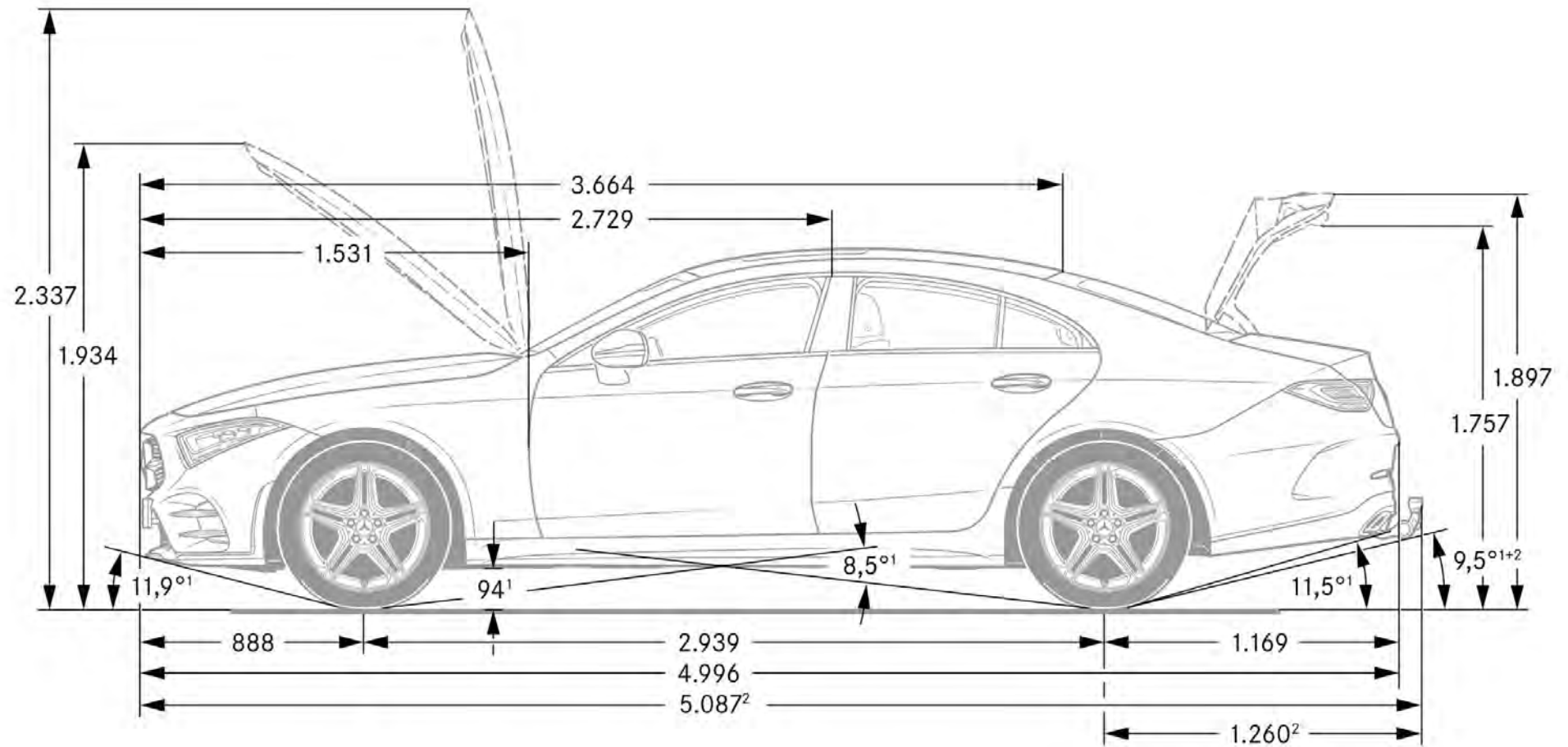

# Riepilogo Modelli

			Prezzi IVA esclusa	Prezzi IVA inclusa	Prezzi IVA e MSS *
MODELLO	VERSIONE	BAUMUSTER			
CLS 300 d 4MATIC Mild hybrid	PREMIUM	25731910-IT0+DL3	71.420,00	87.132,00	88.392,00
	PREMIUM PLUS	25731910-IT0+DL7	74.555,00	90.957,00	92.217,00
CLS 400 d 4MATIC	PREMIUM	25732310-IT0+DL3	78.721,00	96.040,00	97.300,00
	PREMIUM PLUS	25732310-IT0+DL7	81.856,00	99.864,00	101.124,00
CLS 450 4MATIC Mild hybrid	PREMIUM	25735910-IT0+DL3	77.811,00	94.929,00	96.189,00
	PREMIUM PLUS	25735910-IT0+DL7	80.946,00	98.754,00	100.014,00
Mercedes-AMG CLS 53 4M+ Mild hybrid	Mercedes-AMG	25736110-IT0	97.042,00	118.391,00	119.651,00

# Altre informazioni

## Aggiornamenti rispetto al listino pubblicato il 17/05/2022:

- denominazione P82



# Vernici

## VERNICI PASTELLO



149 Bianco Polare

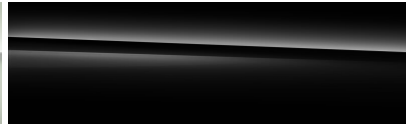

040 Nero

## VERNICI METALLIZZATE



660 rosso rubelite



970 Blu spettrale

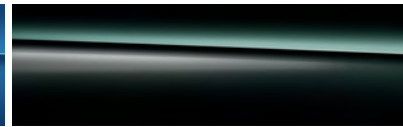

989 Verde smeraldo metallizzato



831 Grigio grafite

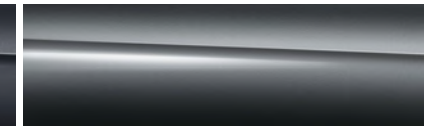

992 Grigio Selenite

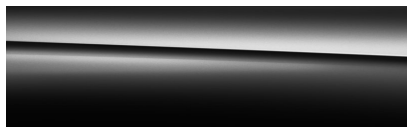

197 Nero Ossidiana

## VERNICI MANUFAKTUR

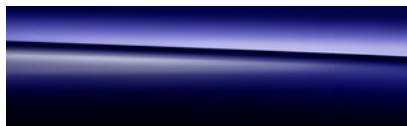

032 Mystic Blu Manufaktur

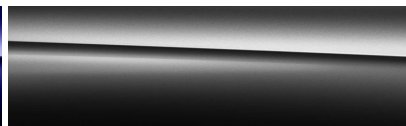

041 Grigio Grafite Manufaktur



049 Bianco cachemire magno Manufaktur



124 Grigio non metallizzato Maufaktur



385 Blu costa azzurra metallizzato Manufaktur

# Vernici



773 Grigio chiaro teide metallizzato

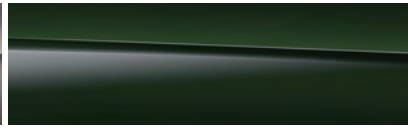

825 Verde non metallizzato Manufaktur

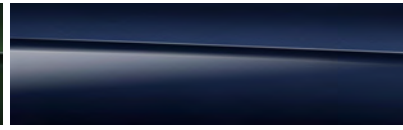

947 Blu dark metallizzato Manufaktur



996 Rosso Giacinto Manufaktur metallizzato

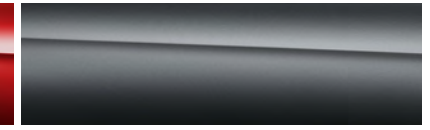

297 Grigio Selenite magno Manufaktur



799 Bianco Diamante Metallizzato Manufaktur